

Załącznik nr 4

Opis przedmiotu zamówienia

1. Biurko w zestawie – 2 szt. (załącznik nr 1)

- 1) biurko kątowe (prawe i lewe) z częściową zabudową tylnej ściany, boki zabudowane o wymiarach, jak w załączniku nr 1
- 2) kontener wolnostojący na kółkach z tzw. piórnikiem i trzema szufladami zamykany na zamek centralny o wymiarach, jak w załączniku nr 1.
- 3) w miejscu stanowiska komputerowego szuflada wysuwana pod klawiaturę oraz otwory kablowe.
- 4) przystawka $\frac{1}{4}$ koła wg załącznika nr 1 (1 szt.).

informacja techniczna

- materiał - płyta melaminowana
- kolor - calvados
- grubość blatów biurek i przystawek 28 mm, korpusów i frontów 18 mm
- uchwyty metalowe galwanizowane - kolor aluminium

2. Szafa aktowa dwudrzwiowa z centralnym zamkiem patentowym (minimalna odległość między półkami na akta 350 mm) – 4 szt. (załącznik nr 2). szer. 800xgłęb. 400xwys. 2000 mm

informacja techniczna

- materiał - płyta melaminowana
- kolor - calvados
- grubość korpusów i frontów 18 mm
- uchwyty metalowe galwanizowane - kolor aluminium

3. Szafa ubraniowa dwudrzwiowa (z półką 200 mm od góry) z centralnym zamkiem patentowym, w 1/3 szerokości po lewej stronie zabudowana półkami – 1 szt. (załącznik nr 2). szer. 800xgłęb. 400xwys. 2000 mm

informacja techniczna

- materiał - płyta melaminowana
- kolor - calvados
- grubość korpusów i frontów 18 mm
- uchwyty metalowe galwanizowane - kolor aluminium

4. Szafa po 1/3 wysokości z dwudrzwiową częścią górną i dolną wyposażoną w centralny zamek patentowy (półki na $\frac{1}{2}$ wysokości komory) oraz z otwartą przestrzenią pośrodku szafy (półka na $\frac{1}{2}$ wysokości przestrzeni) – 1 szt. (załącznik nr 2). szer. 800xgłęb. 400xwys. 2000 mm

informacja techniczna

- materiał - płyta melaminowana
- kolor - calvados
- grubość korpusów i frontów 18 mm
- uchwyty metalowe galwanizowane - kolor aluminium

- 5. Szafa po 1/3 wysokości z dwudrzwiową częścią górną i dolną wyposażoną w centralny zamek patentowy (półka na 1/2 wysokości komory) oraz z barkiem pośrodku (półka na 1/2 wysokości barku) – 1 szt. (załącznik nr 2). szer. 700xgłęb. 400xwys. 2000 mm**

informacja techniczna

- materiał - płyta melaminowana
- kolor - calvados
- grubość korpusów i frontów 18 mm
- uchwyty metalowe galwanizowane - kolor aluminium

- 6. Szafka na sprzęt audio z dwudrzwiową częścią dolną wyposażoną w centralny zamek patentowy (półka na 1/2 wysokości komory) oraz jednodrzwiową częścią górną na 1/2 szerokości (bez półki) i 1/2 częścią otwartą z półką w połowie – 1 szt. (załącznik nr 3). szer. 1200xgłęb. 400xwys. 1100 mm**

informacja techniczna

- materiał - płyta melaminowana
- kolor - calvados
- grubość półek 28 mm, grubość korpusów i frontów 18 mm
- uchwyty metalowe galwanizowane - kolor aluminium

- 7. Nadstawka na szafkę audio z przegródkami do korespondencji (7 przegródek w pionie i 5 przegródek w poziomie) – 1 szt. (załącznik nr 3a). szer. 1200xgłęb. 400xwys. 700 mm**

informacja techniczna

- materiał - płyta melaminowana
- kolor - calvados
- grubość korpusów i frontów 18 mm
- uchwyty metalowe galwanizowane - kolor aluminium

- 8. Szafka dwudrzwiowa z centralnym zamkiem patentowym z dwoma półkami – 2 szt. (załącznik nr 3). szer. 800xgłęb. 400xwys. 790 mm**

informacja techniczna

- materiał - płyta melaminowana
- kolor - calvados
- grubość blatów 28 mm, grubość korpusów i frontów 18 mm
- uchwyty metalowe galwanizowane - kolor aluminium

- 9. Szafka kuchenna z szufladą na sztuce od góry i jednodrzwiową komorą poniżej przedzieloną pośrodku półką – 1 szt. (załącznik nr 4). szer. 800xgłęb. 400xwys. 790 mm**

informacja techniczna

- materiał - płyta melaminowana
- kolor - calvados
- grubość blatu 30 mm, grubość korpusów i frontów 18 mm
- uchwyty metalowe galwanizowane - kolor aluminium

- 10. Stół owalny – 1 szt. (załącznik nr 5).**

szer. 900xdł. 1800xwys. 740 mm

informacja techniczna

- materiał - płyta melaminowana
- kolor - calvados
- grubość blatu 25 mm,
- 4 nogi kwadratowe 40 mm,
- uchwyty metalowe galwanizowane - kolor aluminium

**11. Wieszak ubraniowy mocowany do ściany – 1 szt. (załącznik nr 6).
dł. 1500xwys. 400 mm**

informacja techniczna

- materiał - płyta melaminowana
- kolor - calvados
- grubość 20 mm,
- wieszaki metalowe galwanizowane - kolor aluminium (12 szt)
- należy wykonać otwory mocujące do ściany

12. Krzesło konferencyjne dostawne na płozach z podłokietnikami, tapicerowane – 6 szt.

wys. z oparciem – 960 mm

szer. – wys. siedziska – 450 mm

informacja techniczna

- materiał – stelaż chromowany, tapicerka z tkaniny, podłokietniki tapicerowane
- kolor tapicerki – bordowy

Biurka - schemat zestawu

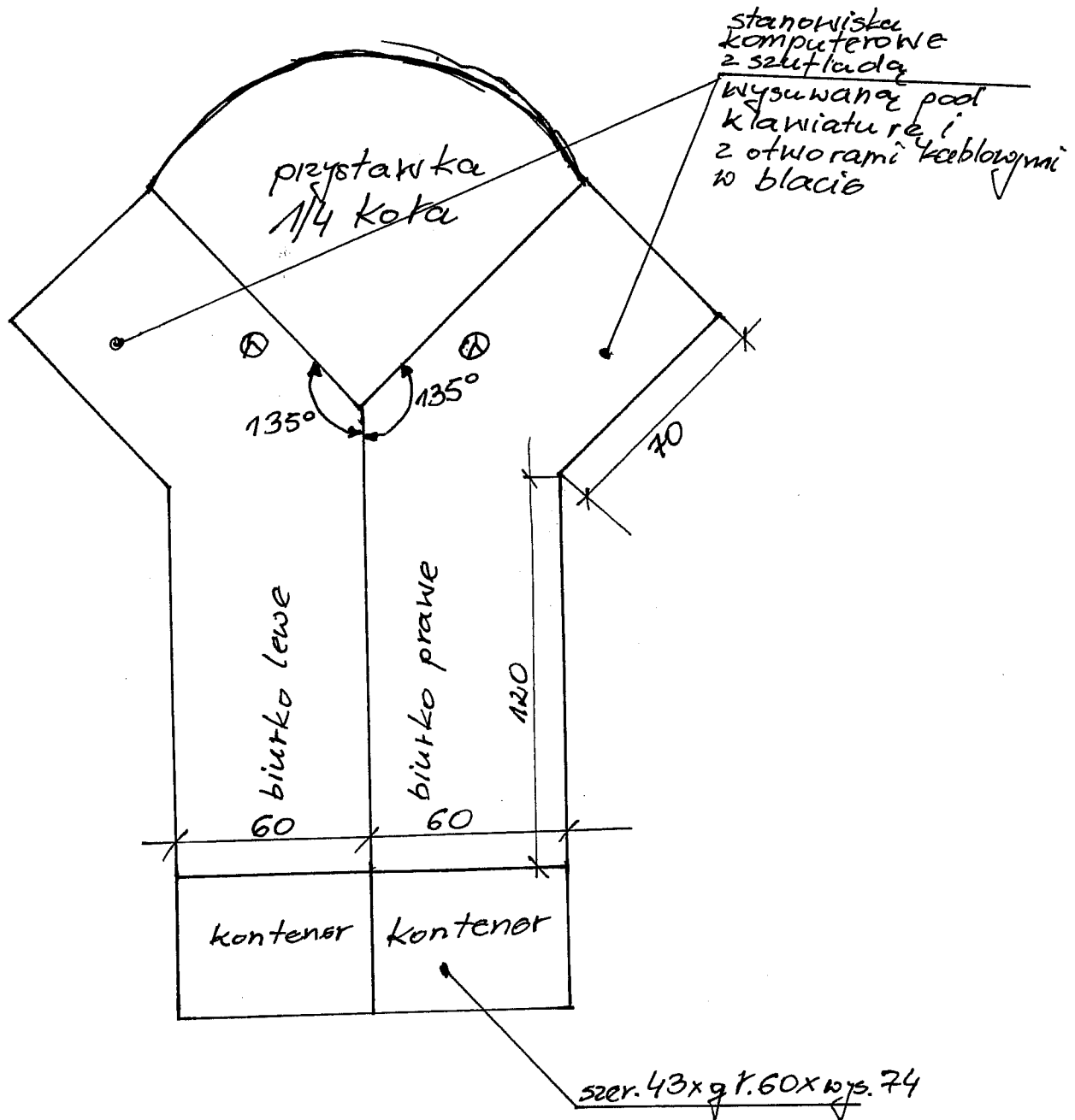

Wysokość zestawu 74 cm

Wymiary podane są w cm

Zatęcznie nr 2

Szaty biurowe - schemat zestawu

Szaty podziolone na
1/3 wysoka

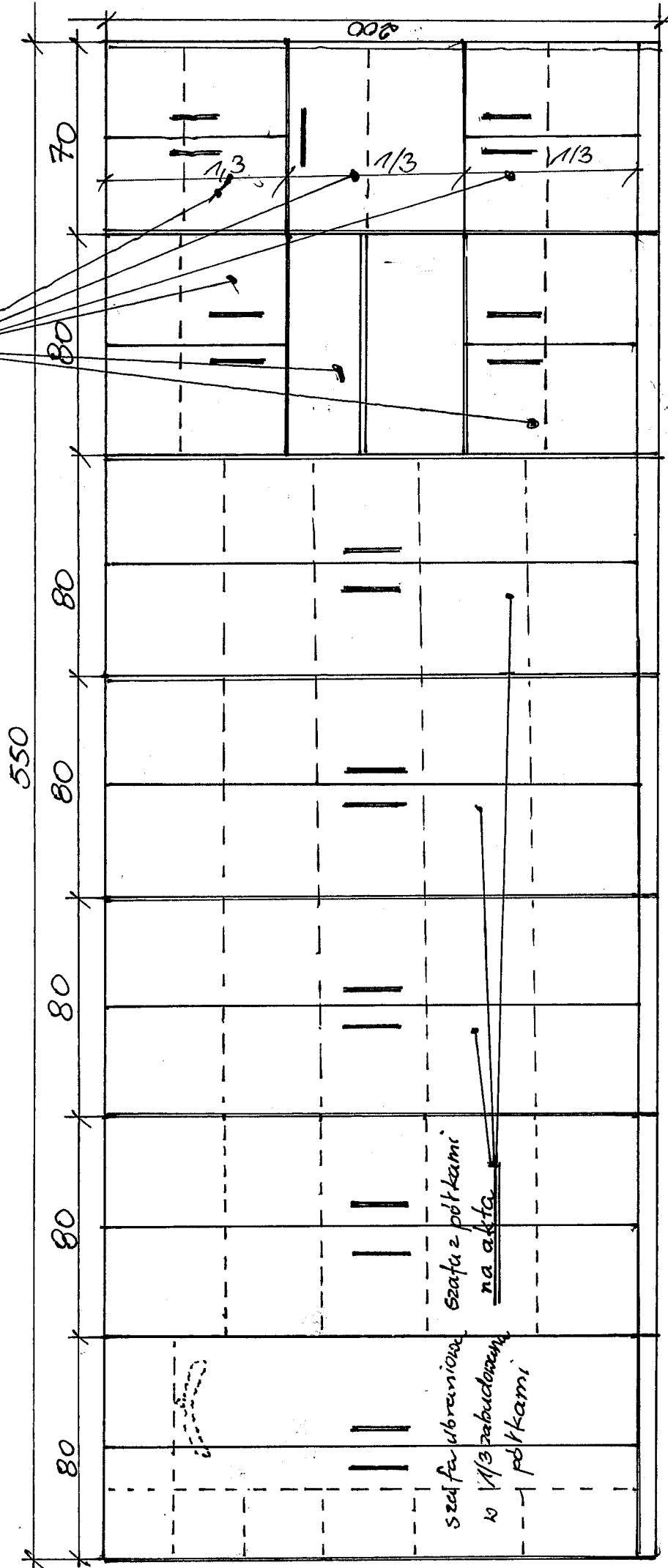

Wymiary podane są w cm
głębokość zestawu 40 cm

szafka biurowe - schemat zestawu

szafka na sprzęt audio
w tylnej ścianie należy
wykonać otwory na przewody

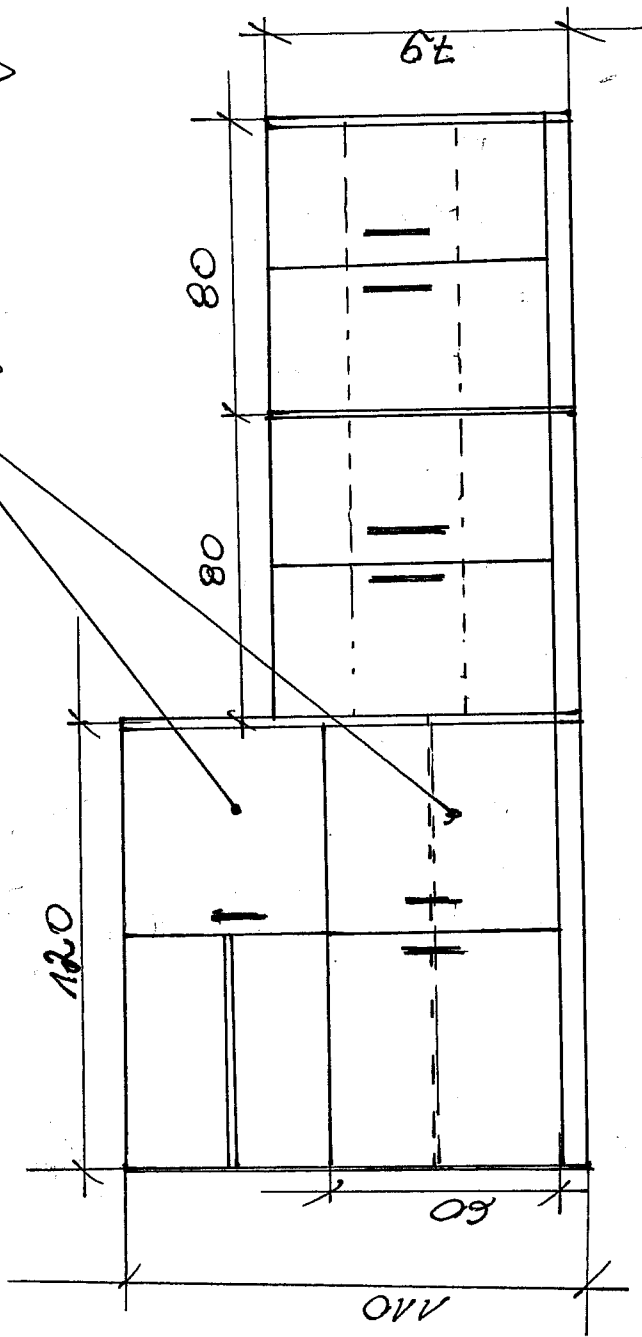

głębokość zestawu 40 cm

wymiary podane w cm

Nadstawka na szafkę audio
przeznaczona do korespondencji

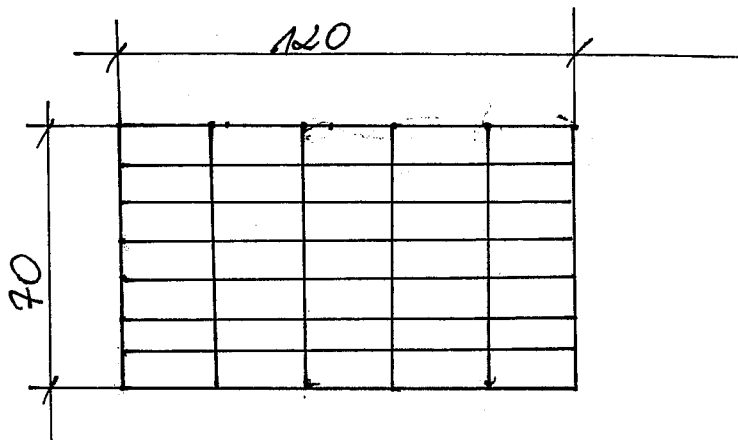

głębokość 40 cm

wymiary podane w cm

w pionie 7 półek, w poziomie 5 półek

- szałka kuchenna
- suflada na sztućce
 - część dolna na naczynia (z płytka)

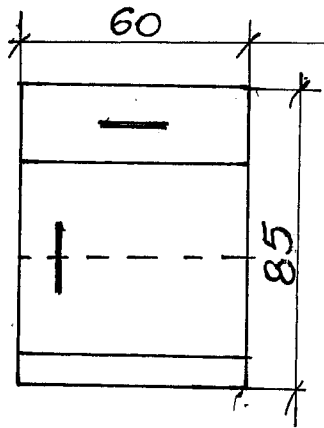

głębokość 40 cm

wymiary w cm

grubość blatu 3 cm

Stół owalny

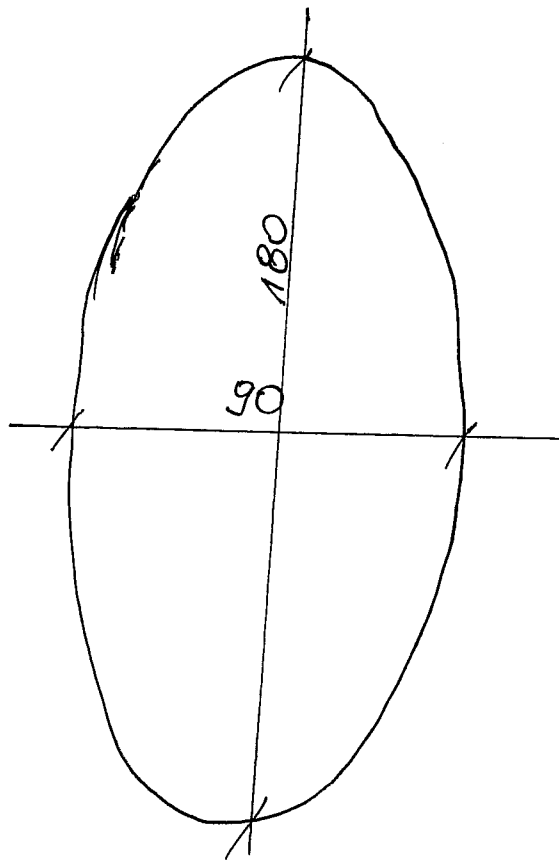

wysokość 74 cm

wymiary podane w cm

grubość blatu 2,5 cm

Wieszak ubraniowy mocowany do ściany

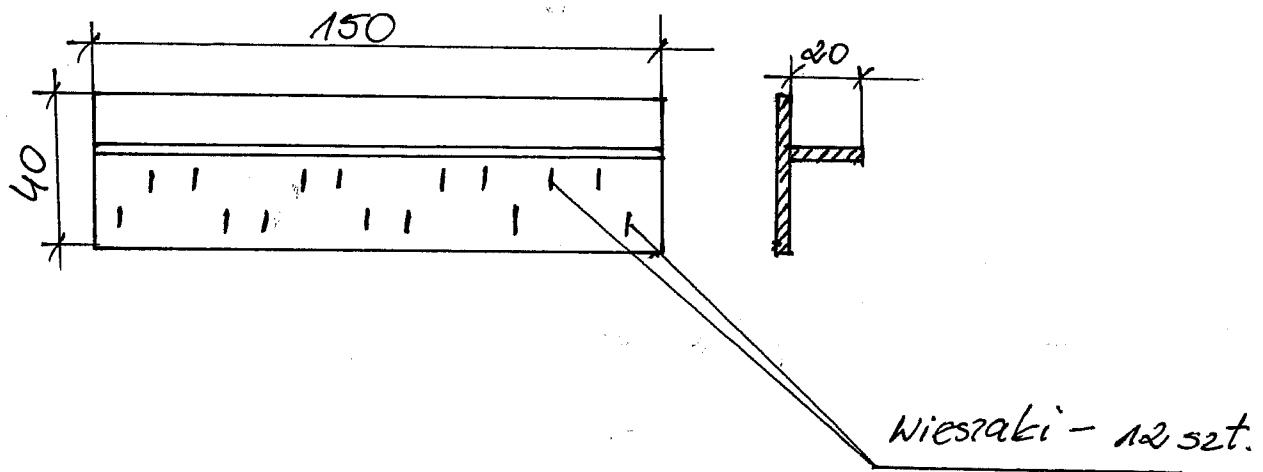

Wymiary podane w cm